

Käyttö Pesukone

**WH6-7CV, WH6-8CV, WH6-11CV, WH6-14CV,
WH6-20CV, WH6-27CV, WH6-33CV**

Tyyppi W3...



Electrolux
PROFESSIONAL

Sisältö

Sisältö

1	Turvaohjeet.....	5
1.1	Yleiset turvallisuusohjeet	6
1.2	Vain kaupalliseen käyttöön	6
1.3	Tekijänoikeudet.....	6
1.4	Ergonomiasertifiointi	6
1.5	Merkinnät	7
2	Takuuehdot ja poissulkemiset.....	8
3	Yleistä	9
4	Käsitleminen	10
4.1	Kuorma	10
4.2	Pesuaine.....	10
4.3	Pesuohjelman käynnistäminen	12
4.4	Ohjelman päätyttyä	14
5	Valikot ja toiminnot.....	15
5.1	Päävalikko	15
5.1.1	Muokkaa ohjelmia	16
5.1.2	Tilastot	21
5.1.3	Pumput.....	22
5.1.4	Asetukset	23
5.1.5	Huoltopalvelu	26
5.1.6	Siirto	27
6	Huolto	28
6.1	Yleistä.....	28
6.2	Aika huoltaa -ilmoitus	28
6.3	Päivittäin	28
6.4	Pesuainesäiliö	28
6.4.1	Kalkinpoisto	31
6.5	Tyhjennys.....	31
6.6	Vedentulo.....	32
6.7	Moppiosien puhdistaminen	32
6.8	Huoltotoimet, jotka saa suorittaa ainoastaan valtuutettu asentaja.....	32
7	Tietoja hävittämisestä	33
7.1	Laitteen hävittäminen käyttöään päättyessä	33
7.2	Pakkauksen hävittäminen.....	33

Valmistaja pidättää oikeuden rakennetta ja materiaaleja koskeviin muutoksiin.

1 Turvaohjeet

- Huoltotöitä saa tehdä ainoastaan valtuutettu asentaja.
- Käytä vain hyväksytyjä varaosia, varusteita ja kulutusmateriaalia.
- Käytä vain tekstiilien vesipesuun tarkoitettua pesuainetta. Älä koskaan käytä kuivapesuaineita.
- Koneeseen kytketään uudet vesiletkut. Käytettyjä vesiletkuja ei saa käyttää.
- Koneen luukun lukkoa ei missään olosuhteissa saa ohittaa.
- Ilmoita laitteessa mahdolliset esiin tulevat ongelmat vastaavalle henkilölle mahdollisimman pian. Tämä on tärkeää sekä oman turvallisuutesi että muiden turvallisuuden vuoksi.
- **ÄLÄ TEE MUUTOKSIA TÄHÄN LAITTEESEEN.**
- Koneen virransaanti on katkaistava huollon ja osienvaihdon ajaksi.
- Kun virta on katkaistu, käyttäjän on varmistettava, että kone on kytketty irti verkkovirrasta (pistoke on irrotettu ja sitä ei kytketä takaisin) kaikissa pisteissä, joihin käyttäjällä on pääsy. Jos tämä ei ole mahdollista koneen rakenteen tai kokoonpanon takia, irtikytketty katkaisija on lukittava erotusasentoon.
- Noudata sähköasennus periaatteita ja: kiinnitä ensin moninapainen kytkin koneeseen asennuksen ja huollon helpottamiseksi.
- Mikäli koneen arvokilvessä on erilainen nimellisjännite tai nimellistaajuus (erotettu merkillä /), asennusoppaasta löytyvät ohjeet koneen asettamiseksi toimimaan vaaditulla nimellisjännitteellä tai nimellistaajuudella.
- Kiinteästi asennetuissa laitteissa, joita ei voi kytkeä irti verkkovirrasta ylijänniteluokan III mukaisella moninapaisella, hyväksytyyn katkaisuvälin kytkimellä, laitteen kiinteään kaapelointiin on asennettava sähköasennusmääräysten mukainen menetelmä laitteen irrottamiseen virransyötöstä.
- Pohjassa olevia aukkoja ei saa peittää matolla.
- Kuivien vaatteiden maksimipaino: WH6–7CV: 7.5 kg, WH6–8CV: 8.5 kg, WH6–11CV: 11.5 kg, WH6–14CV: 14.5 kg, WH6–20CV: 21 kg, WH6–27CV: 27.5 kg, WH6–33CV: 36.5 kg.
- A-painotuksella mitattu äänenpainetaso työpisteissä:
 - Pesu: WH6–7CV: <70 dB(A), WH6–8CV: <70 dB(A), WH6–11CV: <70 dB(A), WH6–14CV: <70 dB(A), WH6–20CV: <70 dB(A), WH6–27CV: <70 dB(A), WH6–33CV: <70 dB(A).
 - Linkous: WH6–7CV: <70 dB(A), WH6–8CV: <70 dB(A), WH6–11CV: <70 dB(A), WH6–14CV: <70 dB(A), WH6–20CV: <70 dB(A), WH6–27CV: <70 dB(A), WH6–33CV: <70 dB(A).
- Syöttöveden maksimipaine: 1000 kPa
- Veden pienin tulopaine: 50 kPa
- Muut vaatimukset seuraavissa maissa: AT, BE, BG, HR, CY, CZ, DK, EE, FI, FR, DE, GR, HU, IS, IE, IT, LV, LT, LU, MT, NL, NO, PL, PT, RO, SK, SI, ES, SE, CH, TR, UK:
 - Laitetta voidaan käyttää yleisölle avoimna olevalla alueella.
Jos laite asennetaan julkiseen tilaan, vain seuraavien ohjelmien valinta voidaan sallia:
Kodin tekstiilit, autom. annostelu
Kodin tekstiilit, man. annostelu

Asuinrakennus Matot

Automaatti-/Itsepalvelupesula

Automaatti-/Itsepalvelupesula Wascomat

Automaatti-/Itsepalvelupesula Mench

Leirintäalue/Venesatama

Muu itsepalvelu

- Tätä laitetta voivat käyttää yli 8-vuotiaat lapset ja henkilöt, joiden fyysiset, aistimelliset tai henkiset kyvyt ovat rajoittuneita tai joiden kokemus tai tietämys on puutteellinen, mikäli heidän turvallisuudestaan vastuussa oleva henkilö valvoo heitä tai ohjaa heitä laitteen käytössä ja mikäli he ymmärtävät laitteen käyttöön liittyvät vaarat. Lapset eivät saa leikkiä laitteella. Lapset eivät saa käyttää laitetta tai puhdistaa sitä ilman valvontaa.
- Muut vaatimukset muissa maissa:
 - Laitetta ei ole tarkoitettu sellaisten henkilöiden (mukaan lukien lapset) käyttöön, joiden fyysiset, aistimelliset tai henkiset kyvyt ovat rajoittuneita tai joiden kokemus tai tietämys on puutteellinen, ellei heidän turvallisuudestaan vastuussa oleva henkilö valvo heitä tai ohjaa heitä laitteen käytössä. Lapsille on kerrottava, ettei koneella saa leikkiä.
 - Tämä laite on tarkoitettu käytettäväksi kotitaloudessa ja vastaavissa sovelluksissa, kuten: (IEC 60335-2-7) henkilökunnan keittiöt kaupoissa, toimistoissa ja muissa työympäristöissä, maataloilla, asiakkaiden käytettävissä hotelleissa, motelleissa ja muissa majoitustiloissa, bed and breakfast -tyyppisissä ympäristöissä, kerrostalojen yhteistiloissa tai itsepalvelupesuloissa.

1.1 Yleiset turvallisuusohjeet

Kone on tarkoitettu vain vesipesuun.

Konetta ei saa valella vedellä.

Jotta vältetään mahdolliset veden tiivistymisen aiheuttamat vauriot sähköosille (muille osille), koneen täytyy olla huoneenlämmössä 24 tuntia, ennen kuin se otetaan käyttöön.

1.2 Vain kaupalliseen käyttöön

Tässä ohjekirjassa kuvattu kone/kuvatut koneet on valmistettu yksinomaan kaupalliseen ja teolliseen käyttöön.

1.3 Tekijänoikeudet

Tämä käsikirja on tarkoitettu ainoastaan käyttäjän ohjekirjaksi ja sen saa luovuttaa kolmansille osapuolille vain Electrolux Professional AB -yhtiön luvalla.

1.4 Ergonomiasertifiointi

Ihmiskeho on luotu liikkumaan ja toimimaan, mutta staattisten ja toistuvien liikkeiden suorittaminen tai vääränlainen työasento voivat aiheuttaa haitallista fyysistä rasitusta.

Tuotteen ergonomiset ominaisuudet, jotka voivat vaikuttaa fyysiseen ja kognitiiviseen vuorovaikutukseen tuotteen kanssa, on arvioitu ja sertifioitu.

Ergonomisen tuotteen tulee täyttää määrättyjä ergonomisia vaatimuksia kolmella eri alueella: tekninen, biolääketieteellinen ja psykososiaalinen (käytettävyys ja tyydyttävyys).



Kaikilla näillä alueilla on tehty erityistestejä todellisten käyttäjien kanssa. Tuotteen on todettu vastaavan standardien vaatimia ergonomisia hyväksyttävyysskriteereitä.

Mikäli sama käyttäjä käyttää useita koneita, toistuvat liikkeet lisääntyvät ja se johtaa vastaavan biomekaanisen riskin eksponentiaaliseen kasvamiseen.

Noudata alla olevia suosituksia käyttäjän mahdollisten fyysisten traumojen välttämiseksi.

- Mallit WH6-14, WH6-20, WH6-27 ja WH6-33 tulee kytkeä kemikaalien automaattiseen annosteluun tai ne tulee varustaa etupuolelle asennettavalla pesuaineen annostelijalla.
- Malleihin WH6-7, WH6-8 ja WH6-11 liittyvät mahdolliset posturaaliset riskit aiheutuvat luukun kahvan käsittelemisestä, jos konetta ei ole sijoitettu jalustan päälle. Sijoita kone jalustalle äläkä suoraan lattialle, jotta käyttäjän ei tarvitse turhaan kumartua täyttämistä ja tyhjentämistä varten.
Jalustan suositeltu minimikorkeus on 300 mm.
- Pesukoneen luukun avaamisessa ja sulkemisessa tarvittava käsivoima saattaa tuntua koneen ensimmäisillä käyttökertoilla liian suurelta, koska tiivistepaine on aluksi suuri. Sen vuoksi luukku on suositeltavaa sulkea ja avata käyttäen sormivoiman lisäksi myös kämmentä. Tiivistepaine alenee muutaman käyttöpäivän jälkeen.
- Varmista, että täyttämistä, tyhjentämistä ja kuljettamista varten on olemassa asianmukaisia vaunuja tai koreja.
- Järjestä työpaikassa työkierto, jos sama käyttäjä käyttää useampia koneita.

1.5 Merkinnot

	Varoitus
	Varo. Korkea jännite
	Lue ohjeet ennen koneen käyttämistä

2 Takuuehdot ja poissulkemiset

Jos tämän tuotteen ostoon sisältyy takuu, takuu annetaan paikallisten määräysten mukaisesti edellyttäen, että laitteisto on asennettu ja sitä käytetään sen käyttötarkoituksen ja laitteiston mukana toimitettujen asiakirjojen mukaisesti.

Takuu on voimassa, kun asiakas on käyttänyt vain alkuperäisiä varaosia ja suorittanut huollon Electrolux Professionalin paperimuodossa tai sähköisessä muodossa saataville asetetun käyttö- ja huoltodokumentaation mukaisesti.

Electrolux Professionalin suosittelee Electrolux Professionalin hyväksymien puhdistus-, huuhtelu- ja kalkinpoistoaineiden käyttämistä optimaalisten tulosten saamista varten ja tuotteen pitämiseksi kunnossa pitkään.

Electrolux Professionalin takuuseen eivät sisälly seuraavat:

- huoltomatkaan liittyvät kulut, kun tuote toimitetaan ja noudetaan
- asennus
- koulutus laitteen käyttöön tai toimintaan
- kulutus- ja vaihto-osien vaihto (ja/tai toimitus), elleivät syynä ole materiaalivirheet tai valmistusviat, joista on ilmoitettu yhden (1) viikon kuluessa vian ilmenemisestä
- ulkoisen johdotuksen korjaus
- valtuuttamattomien korjausten tulosten korjaaminen sekä minkä tahansa vahingon, toimintahäiriön tai tehon heikkenemisen paranteleminen, kun sen syynä ja/tai perusteena on
 - sähköjärjestelmien tehoton ja/tai epänormaali toiminta (virta, jännite tai taajuus, mukaan lukien piikit ja/tai katkot)
 - riittämätön tai keskeytyvä veden, höyryn, ilman tai kaasun syöttö (mukaan lukien epäpuhtaudet ja/tai muut seikat, jotka eivät vastaa laitteen teknisiä vaatimuksia);
 - putkituksen osat, komponentit tai kuluvat puhdistustuotteet, joita valmistaja ei ole hyväksynyt
 - asiakkaan huolimattomuus, väärinkäyttö, virheellinen toimintatapa ja/tai soveltuvan laitedokumentaation sisältämien käyttö- ja hoito-ohjeiden laiminlyöminen
 - epäasianmukainen tai puutteellinen: asennus, korjaus, huolto (mukaan lukien peukalointi, muokkaukset ja korjaukset ulkopuolisten osapuolten tai valtuuttamattomien ulkopuolisten osapuolten toimesta) ja turvajärjestelmiin tehdyt muutokset
 - Muiden kuin alkuperäisten osien käyttäminen (esim.: kulutusmateriaalit, kuluvat osat tai varaosat).
 - ympäristöolosuhteet, jotka aiheuttavat lämpöön liittyvää kuormitusta (esim. ylikuumenemista tai jäätymistä) tai kemiallista kuormitusta (esim. korroosiota tai hapettumista)
 - tuotteen sisään tai tuotteeseen liitetyt vieraat esineet
 - onnettomuudet tai poikkeukselliset olosuhteet
 - kuljetus ja käsittely, mukaan lukien naarmut, lovet, lohkeamiset ja/tai muut tuotteen pintaan tulleet vauriot, paitsi jos tällaisen vahingon syynä ovat materiaalivirheet tai valmistusviat ja niistä on ilmoitettu yhden (1) viikon kuluessa toimituksesta, ellei muuta ole sovittu
- tuote, jonka alkuperäinen sarjanumero on poistettu tai jota on muutettu tai joka ei ole selvästi luettavissa
- lamppujen, suodattimien ja minkä tahansa kulutusosien vaihto
- lisävarusteet ja ohjelmistot, joita Electrolux Professional ei ole hyväksynyt tai määrittänyt.

Takuuseen eivät kuulu määräaikaishuoltoon liittyvät toimet (mukaan lukien tällöin vaadittavat osat) eikä puhdistusaineiden toimittaminen, ellei niitä ole erityisesti lisätty paikalliseen, paikallisten ehtojen ja sääntöjen alaiseen sopimukseen.

Tarkista valtuutettujen huoltopisteiden luettelo Electrolux Professionalin verkkosivustolta.

3 Yleistä

Koneessa on laaja valikoima pesuohjelmia eri liiketoimintasegmenteille, mutta vain valitulle liiketoimintasegmentille sopivat pesuohjelmat näkyvät ohjelmien valintasivulla.

On mahdollista luoda uusia pesuohjelmia suoraan käyttöliittymässä.

Yhdessä koneen mallissa/koossa luotu pesuohjelma voidaan siirtää toiseen malliin/kokoon mitään parametria muuttamatta.

Pesuohjelmat ohjaavat koko pesuprosessia, kemikaalien annostelu mukaan lukien.

Kone ohjaa ja valvoo annostelupumppuja, kalibrointi ja matalan tason hälytykset mukaan lukien.

Kaikissa koneissa on automaattinen veden, kemikaalien ja energian säästö. Veden tasot ja kemikaalien annostelu mukautetaan kuorman painoon.

Lisävarusteena on integroitu punnitusjärjestelmä, joka pystyy estämään ali- ja ylikuormituksen.

Eleet

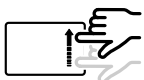
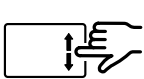
	<p>Kosketus Kosketa näyttöä kevyesti yhdellä sormella.</p>
	<p>Pyyhkäisy Siirrä yhtä sormea nopeasti näytöllä.</p>
	<p>Selaus Siirrä yhtä sormea näytöllä nostamatta sitä. Vedä luetteloa ylös tai alas nähdäksesi lisää. Pyyhkäise selataksesi nopeasti.</p>

4 Käsitteleminen

4.1 Kuorma

Lisää tekstiilit koneeseen suositusten mukaisesti ja sulje luukku.

Suositeltu maksimitäyttö	
WH6-7	7 kg
WH6-8	8 kg
WH6-11	11 kg
WH6-14	14 kg
WH6-20	20 kg
WH6-27	27 kg
WH6-33	33 kg

4.2 Pesuaine-

Koneen tyypistä riippuen pesuainesäiliö sijaitsee koneen päällä tai edessä.

Pesuainesäiliö koneen päällä

Lisää oikea, suositusten mukainen määrä pesuainetta, valkaisuainetta ja huuhteluainetta.

(Ei sovelleta, mikäli käytössä on automaattinen annostelu).

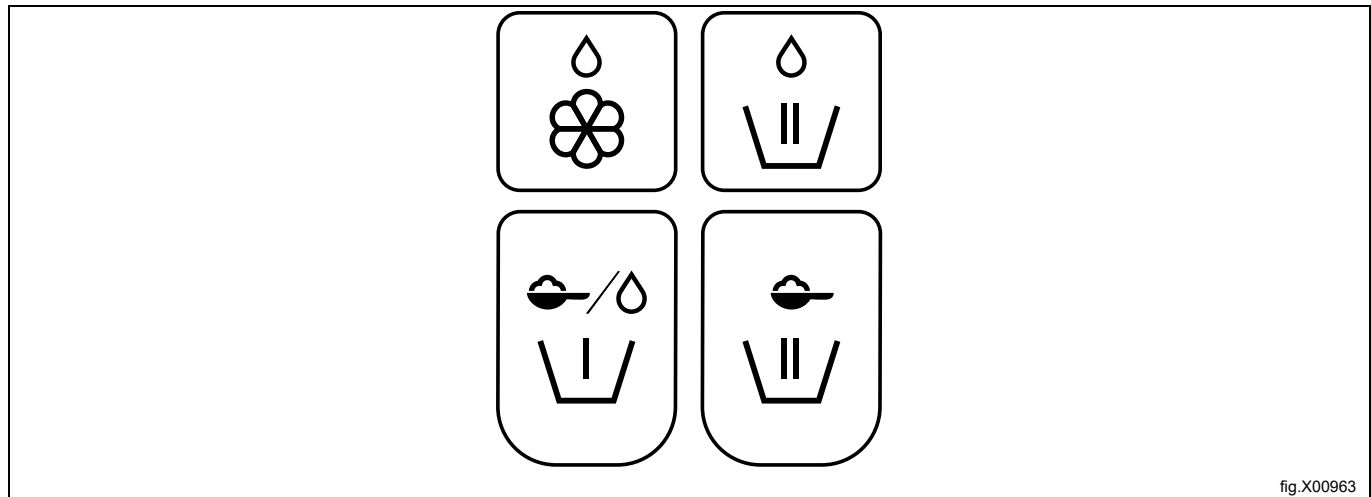

fig.X00963

	Huuhteluaine, nestemäinen.
	Varsinainen pesu, nestemäiset kemikaalit. Vaihtoehto moppikoneille, nestemäinen moppikemikaali viimeisessä huuhtelussa.
	Esipesu, jauhemainen tai nestemäinen pesuaine.
	Varsinainen pesu, jauhemainen pesuaine.

Pesuainesäiliö koneen edessä (lisävaruste malleissa WH6-14, WH6-20, WH6-27, WH6-33)

Avaa pesuainesäiliö painamalla.

Lisää oikea, suositusten mukainen määrä pesuainetta, valkaisuainetta ja huuhteluainetta.

(Ei sovelleta, mikäli käytössä on automaattinen annostelu).

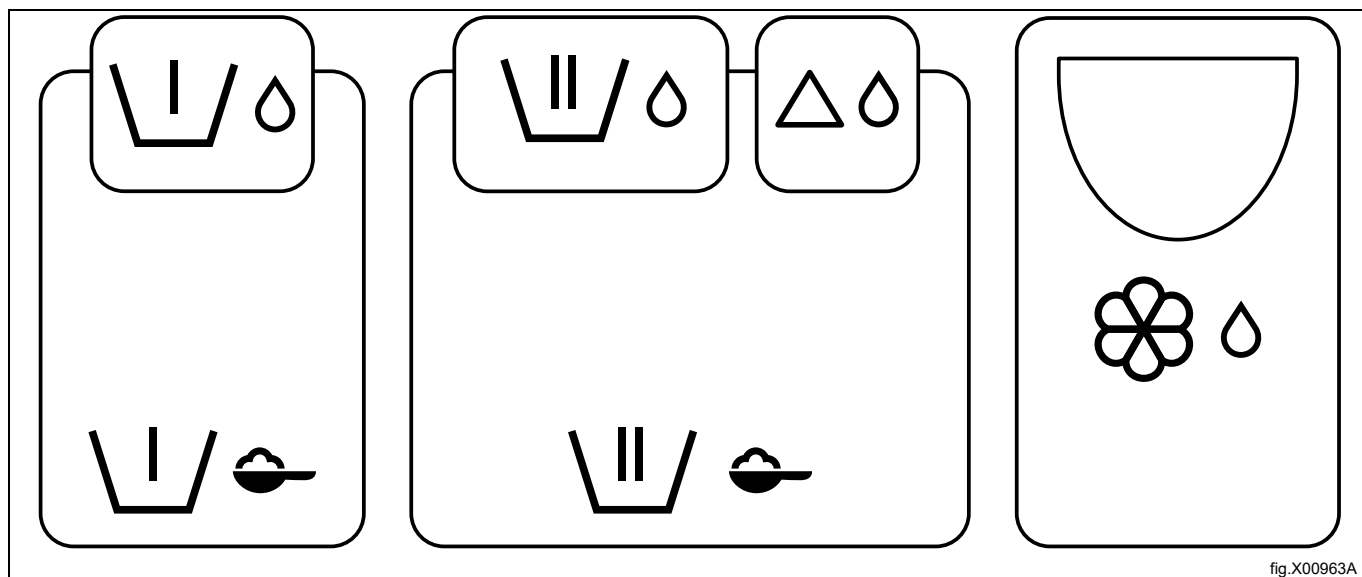

fig.X00963A

	Esipesu, nestemäinen pesuaine.
	Esipesu, jauhemainen pesuaine ja valkaisuaine.
	Varsinainen pesu, nestemäinen pesuaine.
	Varsinainen pesu, jauhemainen pesuaine ja valkaisuaine.
	Varsinainen pesu, nestemäinen valkaisuaine. Vaihtoehto moppikoneille, nestemäinen moppikemikaali viimeisessä huuhtelussa.
	Huuhteluaine, nestemäinen.

Huom!

Varmista, että pesuainetta ei roisku lattialle. Se voi aiheuttaa liukastumisen ja kaatumisen.

Huom!

Jos käytät valkaisuainetta, ole varovainen nestemäistä valkaisuainetta käyttäessäsi. Ole varovainen pesuainesäiliötä avatessasi ja täyttäessäsi sitä nestemäisellä valkaisuaineella. Vältä roiskumista, ettet joudu varaan saada valkaisuainetta silmiisi.

4.3 Pesuohjelman käynnistäminen

Valitse ohjelma luettelosta koskettamalla.

Koneen asetuksista riippuen ohjelmat näkyvät luettelona tai ruutuina.

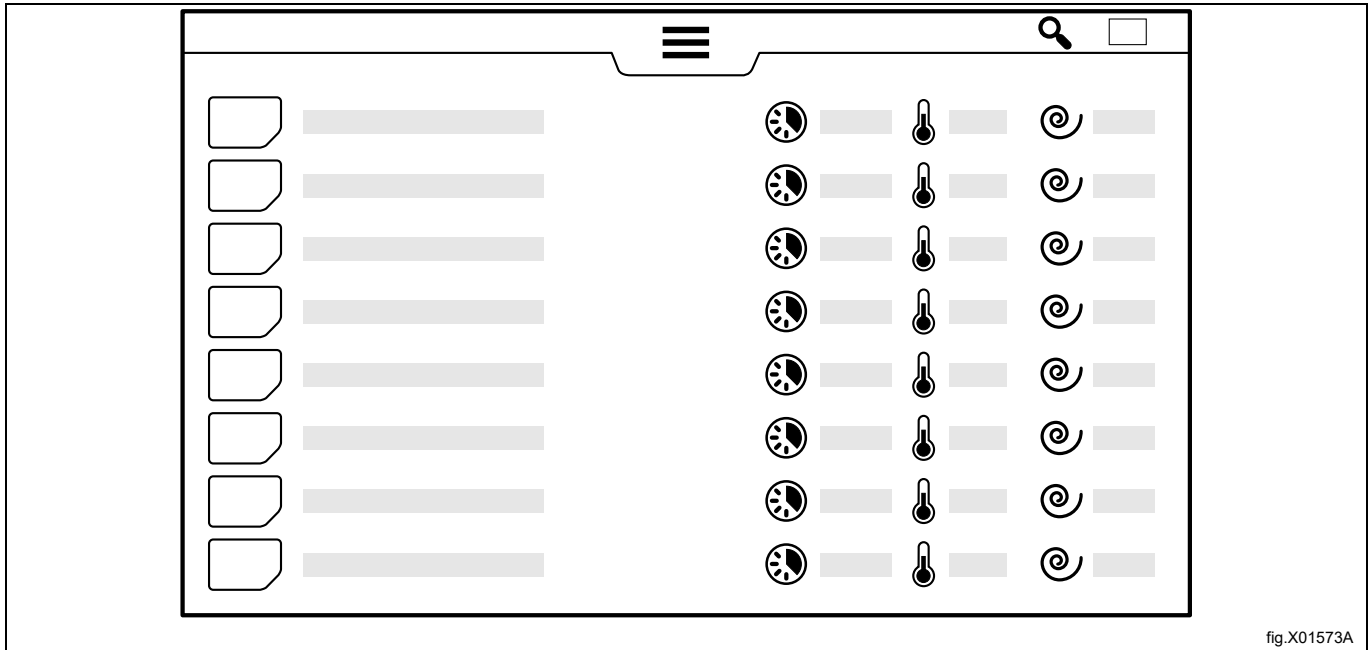

fig.X01573A

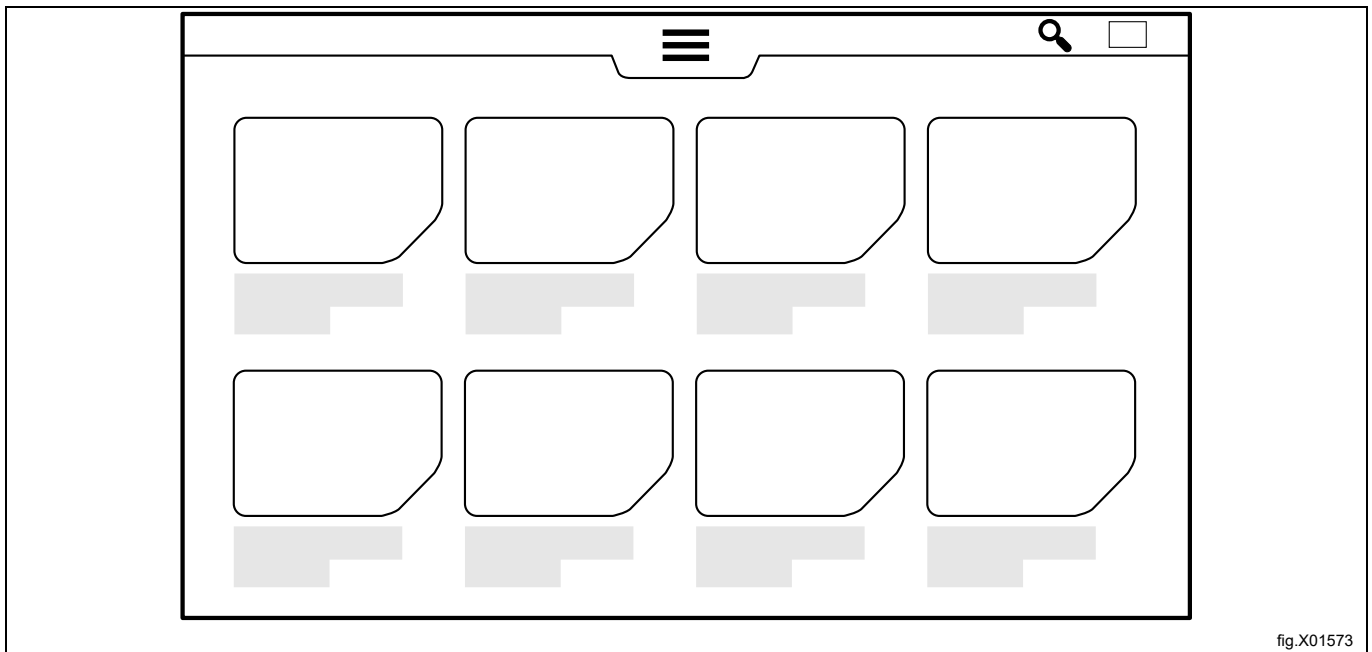













fig.X01573

Luettelossa näkyvät selkeästi pesuohjelman tärkeimmät parametrit: laskettu ohjelman kesto, korkein ohjelmoitu lämpötila ja loppulinkouksen nopeus yksikössä G.

Ohjelman kesto lasketaan laitteen täydellä kuormalla ja siltä pohjalta, että vedenpaine ei alita asennusoppaassa määritettyä arvoa. Tuloveden lämpötila vaikuttaa lämmitettävien koneiden laskettuun ohjelman kestoan. Tuloveden lämpötila-arvo, jota käytetään kaavassa, on muutettavissa asetusvalikosta.

Kun jokin ohjelma valitaan, näkyviin tulee käynnistysikkuna. Tämän ikkunan ulkomuoto riippuu valinnoista, jotka on tehty opastetussa asennustoiminnossa ja asetusvalikossa.

Aktivoimalla tietovalikon saat lisätietoja valitusta ohjelmasta.
Näytössä näkyy tietoja ohjelman eri parametreista.

	Tiedot
	Todellinen lämpötila
	Korkein ohjelmoitu lämpötila
	Onko ohjelmassa jäähdytysmoduuli vai ei
	Lämpödesinfiointi (lämpötilan pito)
	Nykyisen ohjelmamoduulin jäljellä oleva aika
	Ohjelman kesto
	Ohjelmassa käytettyjen veden tasojen merkintä Alhaisin taso = 0 Korkein taso = 6
	Ohjelmassa käytettävän rumpun toiminnan merkintä (pyörintäaika / ei pyörintäaikaa) Ei pyörintää = 0 Normaali pyörintä = 1 Hitain pyörintä = 5
	Loppulinkouksen nopeuden merkintä Suurin nopeus = 10
	Ohjelmassa käytetyt annostelupumput
	Laskettu aika, milloin pesujakso päättyy, jos se käynnistetään oikea-aikaisesti. Ajastetun käynnistykseen asettaminen on mahdollista. Aseta haluamasi päättymisaika napauttamalla päivämäärä- ja kello- naikakenttää. Vahvasta käynnistyspainikkeella. Käynnistyspainike vilkkuu, kunnes ohjelma käynnistyy. Jos luukku avataan ennen ohjelman käynnistymistä ajastetulla käynnistystoiminnolla, ajastettu käynnistys peruuntuu. Jos haluat käynnistää oh- jelman ennen ajastetun käynnistystoiminnon käynnistymistä, niin paina käynnistyspainiketta uudelleen.

Ennen käynnistämistä voit lisätä tietoja pestävän pyykin täytöstä. Valikkokohtat valitaan asetusvalikosta. Noudata näytön ohjeita jokaisen valikkokohtan osalta. Nämä tiedot näkyvät pesujakson päättyessä, ja ne myös tallennetaan tilastoihin ja lisätään raportteihin.

	Käyttäjätunnuksen syöttäminen
	Eränumeron syöttäminen
	Asiakkaan nimen syöttäminen
	Toimituspäivämäärän syöttäminen

Käynnistä ohjelma koskettamalla käynnistyspainiketta.

Ohjelman käynnin aikana on mahdollista asettaa taukotilaan, pysäyttää ja pikakelata toimintaa, jos näin on sallittu asetuksista.

Kolikkokäyttöiset koneet

Käynnistä kone syöttämällä oikea määrä kolikkoja. Asetuksista riippuen ohjelman käynnistämiseksi täytyy myös koskettaa käynnistyspainiketta.

4.4 Ohjelman päätyttyä

Kun pesuohjelma on päättynyt tai keskeytetty, näyttöön voidaan hakea raportti.

	Napauta raporttikuvaketta ennen luukun avaamista, kun haluat saada näytölle yksityiskohtaisen raportin viimeisimmästä ohjelmasta. Se, näkyykö kuvake vai ei, riippuu valitusta segmentistä. Tämä toiminto voidaan deaktivoida asetusvalikosta.
---	---

Jätä luukku auki, kun olet valmis. Tämä estää kosteuden jäämistä koneeseen sekä bakteerien ja homeen kehittymistä.

5 Valikot ja toiminnot

5.1 Päävalikko



Paina valikkopainiketta, kun haluat avata päävalikon.

Valikkopainike ei ole näkyvässä, jos jokin itsepalvelusegmenteistä on valittuna. Jos haluat avata päävalikon itsepalvelutoiminnossa, paina valikkopainiketta ja pidä sitä painettuna 10 sekunnin ajan.

Anna salasana päästäksesi päävalikkoon.









Eri käyttöoikeustasoilla on eri salasanat.

Tehtaalla asetetut oletusarvosalasanat ovat:

- 0000: Vastaava: Kemikaalien annostelu (Käytetään pumpun asetusten muokkaamiseen)
- 1111: Vastaava: (Käytetään ohjelmien muokkaamiseen, asetusten muuttamiseen jne.)

Salasanoja voi muuttaa asetuksissa.

Kun päävalikko aktivoidaan, näyttöön tulevat seuraavat valikot:





	Ohjelmat Tällä saadaan näkyviin käytettävissä olevat ohjelmat. Katso osaa "Pesuohjelman käynnistäminen".
	Ohjelmien muokkaus Tätä valikkoa käytetään pesuohjelmien kopioimiseen ja muokkaamiseen.
	Tietoa Tässä valikossa näkyy tietoa koneesta ja ohjelmistosta.
	Tilastot Tämä valikko näyttää koneen tilastot.
	Pumput Tätä valikkoa käytetään annostelupumppujen hallintaan.
	Asetukset Tätä valikkoa käytetään koneen eri asetusten tekemiseen.
	Huolto Tätä valikkoa käytetään vianmääritykseen.
	Siirtäminen Tätä valikkoa käytetään pesuohjelmien, kuvien, raporttien ja asetusten siirtämiseen koneen ja USB-muistitikun välillä.

Eri alivalikot näkyvät koneen asetusten mukaan.

Seuraa aina näytön ohjeita.

5.1.1 Muokkaa ohjelmia

Tässä valikossa on mahdollista muuttaa minkä tahansa muun kuin tehdasmääritteisen ohjelman asetuksia.

	Ohjelman kuvan vaihtaminen
Abc	Ohjelman uudelleennimeäminen
	Ohjelman kopioiminen
	Moduulin/parametrin kopioiminen
	Moduulin/parametrin tuominen

Ohjelman monistaminen ja muokkaaminen

Aktivoi pitkällä painalluksella ohjelma, jonka haluat monistaa. Näyttöön tulee lisävalikko, jossa on eri vaihtoehtoja. Monista ohjelma painamalla monistuskuvaketta.

Kopio lisätään alkuperäisen ohjelman perään ohjelmien valintaluetteloon samalla nimellä lisäten ohjelman nimen perään merkki *. Nyt kopiota voidaan muokata, sille voidaan antaa uusi nimi ja kopion kuvake voidaan vaihtaa.

Ohjelman moduulin kopioiminen

Avaa ohjelma, josta haluat kopioida ohjelman moduulin. Pidä lisävalikkoa painettuna sen aktivoimiseksi ohjelman moduulien luettelossa ja kopioi ohjelman moduuliluettelo. Poistu kun se on tehty.

Avaa ohjelma, johon haluat lisätä ohjelman parametrin kopion. Pidä lisävalikkoa painettuna sen aktivoimiseksi ohjelman moduulien luettelossa ja lisää ohjelman moduuli painamalla tuontipainiketta. Ohjelman moduuli ilmestyy sen moduulin edelle, jota pidät painettuna.

Ohjelman uudelleennimeäminen

Aktivoi pitkällä painalluksella ohjelma, jonka haluat nimetä uudelleen. Näyttöön tulee lisävalikko, jossa on eri vaihtoehtoja.

Paina kuvaketta, jossa on kirjaimia. Nyt voit antaa ohjelmalle uuden nimen.

Paina Enter ja tallenna uusi nimi.

Ohjelman kuvakkeen vaihtaminen

Aktivoi pitkällä painalluksella ohjelma, jonka kuvakkeen haluat vaihtaa. Näyttöön tulee lisävalikko, jossa on eri vaihtoehtoja.

Paina kuvan symbolia. Valitse näyttöön tulevasta luettelosta kuva. Omien kuvien lataaminen ei ole mahdollista siirtovalikossa.

Huom!

Ohjelman uudelleennimeäminen ja kuvan vaihtaminen ei ole mahdollista tehtaan määrittämässä ohjelmissa.

Esimerkki:

Tehtaalla määritetun pesuohjelman pääpesuun halutaan lisätä 2 minuuttia.

1. Muokkausvalikossa: Kopioi ohjelma, jota haluat muuttaa.
2. Asetusvalikossa kohdassa "Ohjelmat/järjestä": Raahaa tehdasmääritteinen ohjelma, jonka olet kopioinut, vasemman sarakkeeseen, jossa on deaktivoituja ohjelmia.
3. Muokkausvalikossa: Napauta uutta ohjelmaa, pidä sitä painettuna ja poista ohjelman nimen lopusta merkki *.
4. Napauta "Pääpesu"-moduulia ja sitten "Aika"-kenttää pesuajan pidentämiseksi 2 minuutilla.

Aloitusmoduuli:Yleistä

Koko pesuohjelmalle voimassa olevat parametrit asetetaan aloitusmoduulissa.

- Käynnistä pumput lämpötilassa
 - Aseta lämpötila, jossa annostelupumppujen tulee käynnistyä, jos pesumoduulissa on valittu käynnistys lämpötilassa.
- Erittäin likainen -valinta
 - Jos asetukseksi valitaan "PÄÄLLÄ", käynnistysikkunaan tulee näkyviin erittäin likaisen pyykin painike. Jos käyttäjä valitsee tämän vaihtoehdo, pesuaika pitenee.
- Lisähuuhtelun valinta
 - Jos asetukseksi valitaan "PÄÄLLÄ", käynnistysikkunaan tulee näkyviin lisähuuhtelun painike. Jos käyttäjä valitsee tämän vaihtoehdo, yksi huuhtelu lisätään. Lisätty huuhtelutoiminto on kopio toiseksi viimeisestä huuhtelusta tai jos ohjelmassa on vain yksi huuhtelu, kopio viimeisestä huuhtelusta mutta ilman kemikaalin annostelua.
- Jäännöskosteus ja kuivan kuorman vähennys
 - Nämä parametrit tulee asettaa pesuohjelmiin, joiden kuorma on märkää, kun se täytetään, esimerkiksi lattiamopit. Syötä tunnettu jäännöskosteus*, joka punnitaan pesuohjelman punnitusmoduulissa. Valitse kuivan kuorman vähennys, jotta saat oikean vesi- ja kemikaalimäärän suhteessa kuivan kuorman laskettuun painoon mitatun kuorman sijaan.

Vinkki: Lattianpesumoppien pesuohjelmien tulisi alkaa esihuuhtelulla (esihuuhteluilla), jota seuraa linkous ennen punnitusmoduulia.

*** Jäännöskosteusarvon laskeminen: Suorita ohjelma kuivilla, puhtailla mopeilla, joiden paino tunnetaan, ja keskeytä ohjelma linkouksen jälkeen. Mittaa kosteiden moppien paino ja laske jäännöskosteus $RMC = ((\text{kosteus pyykin paino} - \text{kuivan pyykin paino}) / \text{kuivan pyykin paino}) \times 100$.**
- Käytä laskettua painoa*
 - Valitse, tuleeko kemikaalien annostelun ja veden tasojen olla suhteessa kuivan pyykin laskettuun painoon mitatun painon sijasta. (Käytetään pääasiassa siivousmopeille).
- Veden vähennys
 - Valitse tämä, jos veden tasoa täytyy säätää kuorman painon mukaan.
- Pyykin maksimi- ja minimipaino (vain koneissa, joissa on sisäinen vaaka)
 - Syötä pyykin maksimi- ja minimipaino prosenttiosuutena koneen kapasiteetista. Pesuohjelman käynnistäminen ei onnistu, jos kuorma on näiden rajojen ulkopuolella ylikuormitus-/alikuormitussuojan ollessa aktivoituna asetusvalikosta.
- Turvallinen desinfiointi
 - Aseta tämä parametri lämpödesinfiointiohjelmassa, jos haluat ladattaviin raportteihin "turvallisen desinfiointin" todisteet. Huomaa, että tällöin on valittava pesumoduulista myös "Säilytä lämpötila" -asetus.
- Äänimerkki ohjelman lopussa
 - Jos asetuksena on "PÄÄLLÄ", koneesta kuuluu äänimerkki pesuohjelman päättyttyä.

Punnitus

Punnitusmoduuli on välttämätön veden, energian ja kemikaalin säästämiseksi. Punnitusmoduuli voidaan sijoittaa joko ohjelman alkuun tai esihuuhtelun loppuun, jonka jälkeen tapahtuu linkous.

Punnitusmoduulissa ei ole parametreja.

Kuorma punnitaan joko punnitusjaksolla, jossa rumpu pyörii, tai vaihtoehdolla "Integroidut säästöt" (sisäinen vaaka).

Kemikaalien annostelu





Luettelossa on 16 kemikaalityyppiä. Jos mikään niistä ei ole sopiva prosessiin, voit valita muun kemikaalityypin. Napauta kemikaalityyppiä, jolloin esiin tulee pudotusvalikko, joka sisältää lisää kemikaalityyppejä.







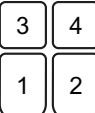
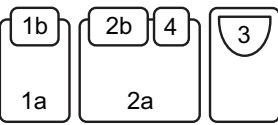

Kemikaalien kauppanimet näkyvät, jos ne on lisätty kemikaalityyppeihin "Pumppu"-valikossa.

Huom!

Samaa kemikaalia ei ole mahdollista käyttää useita kertoja pesumoduulissa. Jos samaa kemikaalia halutaan käyttää useamman kerran pesumoduulissa, niin on luotava kaksi pesumoduulia, joiden välissä ei ole tyhjennystä.

Parametrit varsinaisen pesun, esipesun, esihuuhtelun ja liotuksen moduuleissa:

	<p>Lämpötilan asetukset</p> <ul style="list-style-type: none"> • Täyttö ja esilämmitys <ul style="list-style-type: none"> – Aseta täytykö vesi täyttövaiheen aikana lämmittää enimmäislämpötilaan, Täytön enimmäislämpötila. Voidaan käyttää ohjelman kokonaisajan lyhentämiseen. • Täytön enimmäislämpötila <ul style="list-style-type: none"> – Aseta veden enimmäislämpötila täyttövaiheessa. Lämpötilaa säädetään avaamalla ja sulkemalla lämpimän/kylmän veden venttiileitä ja/tai kytkemällä lämmitys toimintaan/pois toiminnasta. • Pesulämpötila <ul style="list-style-type: none"> – Aseta pesulämpötila välille 10–95°C. • Pidä lämpötila <ul style="list-style-type: none"> – Aseta tuleeko asetettu pesulämpötila säilyttää koko pesun ajan. Tätä käytetään pääasiassa lämpödesinfointiin. <p>Vinkki: Esipesua seuraavassa varsinaisessa pesussa Täytön enimmäislämpötila voidaan normaalisti asettaa yhtä korkeaksi kuin Pesulämpötila.</p>
	<p>Ajan asetukset</p> <p>Ajat asetetaan tunteina/minuteina/sekunteina.</p> <ul style="list-style-type: none"> • Täyttö <ul style="list-style-type: none"> – Aseta imeytymis-/kastumis-/liotusaika. Ajan laskenta alkaa kun asetettu taso on saavutettu. Tässä vaiheessa tekstiili imee vettä ja vesiventtiilit avautuvat asetetun veden tason täydentämiseksi. • Pesu <ul style="list-style-type: none"> – Aseta pesuaika. Ajan laskenta alkaa kun asetettu taso ja lämpötila-arvo on saavutettu. • Käynnistä pesun ajastus <ul style="list-style-type: none"> – Valitse alusvetovalikossa alkaako pesuajan laskenta kun asetettu taso on saavutettu vai kun asetettu pesulämpötila on saavutettu. <p>Vinkki: Esipesua seuraavassa varsinaisessa pesussa aikaa voidaan täyttövaiheessa tavallisesti lyhentää, koska tekstiili on jo imenyt vettä esipesuvaiheessa.</p>
	<p>Veden tason asetukset</p> <ul style="list-style-type: none"> • Taso <ul style="list-style-type: none"> – Valitse veden taso alusvetovalikosta. Rummun läpimitan ja millimetreinä ilmaistun tason suhde ei ole lineaarinen. Siksi on luettelo hyväksi havaituista tasoista, jotka antavat samat tulokset rummun koosta riippumatta. • Älykäs täyttö <ul style="list-style-type: none"> – Valitse älykäs täyttö saadaksesi tarkimman veden tason. <p>Huom! Jos älykäs täyttö on valittu, rummun pyörintä pysähtyy täytön päättyessä.</p> <p>Katso veden tason asetukset kappaleesta "Veden taso".</p>
	<p>Toiminnan ja nopeuden asetukset</p> <p>Valitse rummun pyörimistoiminto eri vaiheiden aikana pudotusvalikon luettelosta, jossa on valmiiksi määritetyt ja testatut pyörimis- ja seisonta-ajat.</p> <p>Valitse rummun nopeus eri vaiheiden aikana. Arvo asetetaan välille 0–1,00 G.</p> <p>Katso toiminnan ja nopeuden asetukset kappaleesta Rummun toiminta.</p> <p>Jos valitaan älykäs täyttö (Smart filling), rumpu pyörii yhteen suuntaan hitaalla nopeudella lähelle ohjelmoitua tasoa. Sen jälkeen rummun pyöriminen pysähtyy siihen saakka, kunnes ohjelmoitu taso saavutetaan. Jos rummun toiminta (Drum action) asetetaan valintaan 'ei mitään' (none), rumpu ei pyöri täytön aikana.</p> <p>Jos älykäs täyttö (Smart filling) -valinta peruutetaan, rumpu toimii pudotusvalikosta tehdyn valinnan mukaisesti myös täytön aikana.</p>
	<p>Kemikaalien annostelu</p> <p>Seuraavat seikat voidaan asettaa joka kemikaalia kohden:</p> <ul style="list-style-type: none"> • Lämpötilassa <ul style="list-style-type: none"> – Aseta, alkaako valitun kemikaalin annostelu ennen kuin aloitusmoduulissa asetettu annostelulämpötila on saavutettu vai sen jälkeen. • Täyttö <ul style="list-style-type: none"> – Aseta kemikaalin (kemikaalien) määrä, joka tulee annostella kyseisessä vaiheessa/moduulissa. Määrä on yksikössä ml/täyttökilo. Sama annosmäärä täyttökiloa kohden antaa eri annosteluajoja riippuen siitä, miten paljon konetta on täytetty. <p>Kemikaalien määrä ei kuitenkaan koskaan alita sitä määrää, joka liittyy koneen kapasiteetin prosenttilukuun, joka on asetettu parametrissa "Min. chemical dosing".</p> <p>Esimerkki: Kemikaalin minimiannostelu: 30 %, pyykin paino on 20 % koneen kapasiteetista. Annostelu vastaa 30 %:a koneen kapasiteetista.</p> <p>Jos ohjelmassa ei ole punnitusmoduulia, annostelu tapahtuu koneen kapasiteetin mukaan.</p>

	<p>Huuhtelu pesuainelokeroissa</p> <p>Valitse, mikä (mitkä) pesuainelokeron osastot huuhdellaan moduulissa. Eteen asennetussa lokerossa on 6 osastoa, mutta 1a ja 1b huuhdellaan samalla ja se koskee myös osastoja 2a ja 2b. Päälle asennetussa lokerossa on 4 osastoa.</p> <p>Tehtaan ohjelmissa osastoja käytetään seuraavalla tavalla:</p> <ul style="list-style-type: none"> • 1, 1b, 1a = Esipesu • 2, 2b, 2a = Varsinainen pesu • 3 = Loppuhuuhdtelu • 4 = Varsinainen pesu (esipesu/ensimmäinen huuhtelu/loppuhuuhdtelu) <p>Päälle asennettu pesuainelokero</p>  <p>Etupuolelle asennettu pesuainelokero (lisävaruste)</p>  <p>Vinkki: Jos korkean pesulämpötilan ohjelmassa käytetään nestemäisiä valkaisuaineita, jotka tulevat hyvin voimakkaiksi korkeissa lämpötiloissa, on suositeltavaa huuhdella osasto 4 ohjelmavaiheessa, jonka pesulämpötila on alhaisempi, esimerkiksi ensimmäisessä huuhtelussa.</p>
	<p>Jäähdytysmoduuli</p> <p>Valvottu jäähdytys on tarpeellinen, jotta vältetään pysyviä ryppyjä kun pestään siliäviä materiaaleja lämpötiloissa, jotka ovat korkeampia kuin niiden lasittumislämpötila (Tg).</p> <p>Jäähdytystä voidaan käyttää myös estämään liian kuumen veden tyhjentämistä.</p> <p>Loppulämpötila: Aseta haluttu lämpötila, joka veden tulee saavuttaa.</p> <p>Max lämpötilan lasku: Aseta miten nopea lämpötilan lasku saa olla.</p>  <p>Toiminta ja nopeus jäähdytyksen aikana.</p> 
	<p>Poistomoduli</p> <p>Toiminta ja nopeus poiston aikana.</p> 
	<p>Linkousmoduuli</p> <ul style="list-style-type: none"> • Nopeus <ul style="list-style-type: none"> – Valitse linkousnopeus alavetovalikon luettelosta, jossa näkyvät esimääritetyt ja testatut G-voimat. Sama pyörintänopeus erikokoisissa rummuissa antaa erilaisen tyhjennyksen. Siksi nopeus luokitellaan yksikössä G eikä kierroksina minuutissa (rpm). • Aika <ul style="list-style-type: none"> – Aseta linkouksen kokonaisaika.   <p>Katso linkouksen asetukset kappaleesta "Linkousnopeus".</p>

Veden taso

Veden taso, mm	WH6-7	WH6-8	WH6-11	WH6-14	WH6-20	WH6-27	WH6-33
0. Matala	65	65	90	97	109	135	153
1. Matala-keski	68	68	93	100	110	137	155
2. Keskitaso	101	101	130	157	199	199	214
3. Keski-korkea	102	102	140	158	200	200	215
4. Korkea	124	124	160	173	214	239	249
5. Erittäin korkea	125	125	170	174	215	240	250
6. Erittäin korkea	187	187	195	203	234	275	280

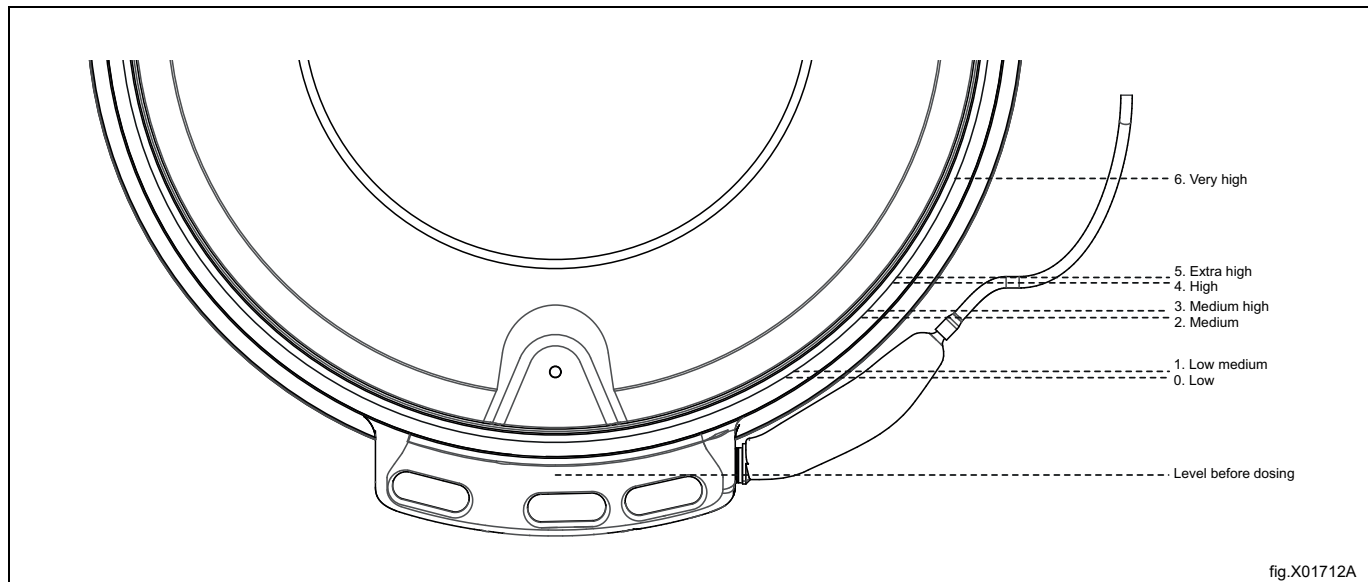

fig.X01712A

Rummun toiminta

Pudotusvalikko	Toiminto	Pyöritys sekunneissa	Ei pyöritystä sekunneissa
Ei mitään	Ei mitään	0	0
Normaali	15 s pyöritystä / 4 s paikoillaan Nopea kiihdytys	15	4
Hienopesu	8 s pyöritystä / 7 s paikoillaan Hidas kiihdytys	8	7
Hellävarainen	6 s pyöritystä / 18 s paikoillaan Erittäin hidas kiihdytys	6	18
Hellävarainen villa	6 s pyöritystä / 50 s paikoillaan Hidas kiihdytys	6	50
Hellävarainen ohjelma	6 s pyöritystä / 30 s paikoillaan Hidas kiihdytys	6	30

Linkousnopeus







Pudotusvalikko	WH6-7	WH6-8	WH6-11	WH6-14	WH6-20	WH6-27	WH6-33
Min. (45)	393	393	367	352	333	318	318
90	556	556	520	497	471	450	450
175	775	775	725	693	657	627	627
230	889	889	831	795	753	719	719
265	954	954	892	853	808	772	772
300	1015	1015	949	908	860	821	821
350	1096	1096	1025	981	928	887	887
400	1172	1172	1096	1048	993	948	948
420	1201	1201	1123	1074	1017	971	971
450	1243	1243	1162	1112	1053	1005	1005
G	RPM						

5.1.2 Tilastot

Tätä toimintoa käytetään koneen tilastojen tarkistamiseen. Esimerkiksi ohjelman toiminnan kokonaistunnit, käytetyt kemikaalit, sähkökatkot jne.





5.1.3 Pumput

Tässä valikossa voidaan hallita annostelujärjestelmää/pumppuja, kuten Dosave, Jetsave tai muita koneeseen liitettyjä pumppuja.

	<p>Pumput Valitse liitetyn pumpun tyyppi</p> <ul style="list-style-type: none"> • Valitse Peristalttinen Dosave-pumpulle (tai muulle annostelujärjestelmälle tai pumpuille, jotka on liitetty digitaaliseen (rele) lähtöihin). • Valitse Venturi Jetsave-pumpulle. <ul style="list-style-type: none"> – Aseta haluttu huuhtelu-aika. – Aseta haluttu puhdas huuhtelu-aika. • Valitse Jakotukki Dosave-pumpulle (tai muulle annostelujärjestelmälle tai pumpuille, jotka on liitetty digitaaliseen (rele) lähtöihin) yhdessä jakotukin kanssa. <ul style="list-style-type: none"> – Aseta haluttu huuhtelu-aika. <p>Vinkki: Tarvittava huuhtelu-aika voidaan laskea, jos tunnetaan putken pituus, läpimitta ja virtausnopeus. Esimerkki:</p> <ul style="list-style-type: none"> • Virtausnopeus: 2,2 l/min • Putken läpimitta: 10 mm • Putken pituus: 4,5 m • Laskettu tarvittava huuhtelu-aika: 10 sekuntia <p>Huom! Tarkista, että huuhtelu-aika on riittävän pitkä irrottamalla putki koneesta ja varmistamalla, että huuhteluajan päättyessä tulee vettä. Jos huuhteluajan päättyessä vielä tulee kemikaaleja, huuhtelu-aikaa täytyy pidentää.</p>
	<p>Kemikaalit Tässä valikossa voit vaihtaa kemikaalien sijaintia pumpuissa. Napauta kemikaalin tyyppiä (pesuaine, huuhteluaine, valkaisuaine tms.). Näyttöön ilmestyy kemikaalien tyypit sisältävä pudotusvalikko. Valitse kemikaalin tyyppi, jonka haluat määrittää pumpulle. Kullekin kemikaalin tyypille voidaan määrittää myös tuotemerkin nimi ja kuva. Nimi ja kuva tulevat sitten näkyviin kemikaalien kohdalle "Edit program" -valikkoon ja ohjelmien käynnistysikkunaan, jos näin valitaan asetusvalikosta.</p> <p>Huom! Tuotemerkkien kuvia voidaan ladata laitteelle "Transfer"-valikossa.</p>
	<p>Hinta Tässä valikossa voit asettaa kemikaalien hinnan kustannuslaskentaa ja raportteja varten.</p>
	<p>Esitäyttö On varmistettava, että putket ovat täynnä kemikaalia ennen kalibrointia. Seuraa näytön ohjeita.</p>
	<p>Kalibrointi Seuraa näytön ohjeita. On myös mahdollista antaa virtausnopeus painamalla arvoa pitkään.</p>
	<p>Putken vaihto Tähän voit kirjoittaa ylös putkien vaihdon päivämäärän.</p> <p>Huom! Tämä valikkokohta ei ole käytettävissä kaikissa ohjelmistoversioissa.</p>

5.1.4 Asetukset

Tässä valikossa voit tehdä koneen eri asetuksia. Taulukossa näkyvät asetukset, joita voit muokata/asettaa.

	<p>Kieli</p> <ul style="list-style-type: none"> Oletusarvokieli <ul style="list-style-type: none"> Valitse alusvetoluettelosta mitä kieltä käytetään koneen oletusarvokielenä. Aikakatkaistu oletusarvoon <ul style="list-style-type: none"> Aseta aika, jonka jälkeen kone palaa asetettuun oletusarvokieleen mistä tahansa muusta toiminnan aikana valitusta kielestä.
	<p>Päivä Käytetään päivämäärän näytön muuttamiseen.</p>
	<p>Aika Käytetään ajan näytön muuttamiseen.</p>
	<p>Näyttö/lepotilan aikakatkaistu Näyttö joko himmenee vähemmän kirkkaaksi tai näkyviin tulee "Welcome screen" asetetun käyttämättäoloajan jälkeen. Valitse, tuleeko "Welcome screen" -ikkunan tulla näkyviin.</p> <p>Huom! Voit ladata oman tervetuloikkunasi "Transfer"-valikossa.</p>
	<p>Ohjelmat</p> <ul style="list-style-type: none"> Järjestä <ul style="list-style-type: none"> Aktivoi tai poista käytöstä ohjelmat vetämällä ja pudottamalla ne sarakkeisiin Aktiivinen ja Ei aktiivinen. Vain sarakkeessa Aktiivinen olevat ohjelmat tulevat näyttöön ohjelmien valintasivulla. Näyttötapa <ul style="list-style-type: none"> Valitse näytetäänkö ohjelmat ohjelmien valintasivulla luettelona vai ruutuina. Valitse, ovatko seuraavat kentät näkyvissä ohjelman aloitussivulla vai eivät. <ul style="list-style-type: none"> Info Käyttäjätunnus Erätunnus Asiakastunnus Toimituspäivämäärä Pesun loppukulutukset <ul style="list-style-type: none"> Valitse, näkyvätkö kulustiedot pesujakson päättyessä. Ohjelmanäytön aikakatkaistu <ul style="list-style-type: none"> Jos käyttäjä on valinnut ohjelman, mutta ei ole vielä käynnistänyt sitä, käyttöliittymä palaa ohjelmien valintasivulle tässä valikossa asetetun ajan kuluttua. Pisin tauko aika <ul style="list-style-type: none"> Valitse, täytyykö ohjelman tauko aikaa rajoittaa, ja tässä tapauksessa aseta pisin tauko aika. Alue/maa ja yrityssegmentti <ul style="list-style-type: none"> Valitse maa ja yksi tai useampi yrityssegmentti, jolla konetta aiotaan käyttää. Näillä valinnoilla luodaan aktiivinen ohjelmaluettelo, joka sisältää sopivat tehdasmääritteiset ohjelmat. <p>Huom! Jos jokin itsepalvelusegmentti valitaan, osa näistä parametreista, jotka vaikuttavat käyttöliittymän ulkonäköön, muuttuu.</p> <ul style="list-style-type: none"> Tauko-, pysäytys- ja ohitus/pikaohituspainikkeet <ul style="list-style-type: none"> Valitse kullekin painikkeelle, tuleeko sen olla näkyvissä koko ohjelman ajan (aina päällä) vai vain tietyn muutosajan vai eikä sen tule olla lainkaan näkyvissä ohjelman aikana (aina pois). Muutos aika <ul style="list-style-type: none"> Tämän ajan kuluminen alkaa ohjelman käynnistymisestä. Ennen kuin aika on kulunut umpeen on mahdollista siirtyä takaisin ohjelmanvalintaikkunaan menettämättä maksettua rahaa (koskee vain kolikkokäyttöisiä koneita).

	<ul style="list-style-type: none"> • Ohjelmat Valitse, tuleeko kemikaalien valintapainikkeiden olla näkyvissä aloitusikkunassa vai ei. Kemikaalien valintaa varten näkyvissä voi olla enintään kolme painiketta: yksi pesuaineelle, yksi valkaisuaineelle ja yksi huuhteluaineelle. Jokaiselle painikkeelle voidaan valita seuraavat asetukset: <ul style="list-style-type: none"> – Pois – Näytä kaikki – Näytä kaikki + ei mitään "Pois"-asetus tarkoittaa, ettei aloitusikkunassa ole kyseisen kemikaalityypin valintapainiketta. "Näytä kaikki" -asetus tarkoittaa, että aloitusikkunassa on kyseisen kemikaalityypin painike. Jos pesuaineen, valkaisuaineen tai huuhteluaineen asetuksena on "Näytä kaikki", näkyviin tulee kaikkien pesuohjelmassa käytettävien kyseisen tyyppisten kemikaalien luettelo, kun käyttäjä painaa vastaavaa painiketta aloitusikkunasta. "Näytä kaikki + ei mitään" -asetus tarkoittaa, että on mahdollista valita asetukset "Ei pesuainetta", "Ei valkaisuainetta" tai "Ei huuhteluainetta". • Näytönsäästäjässä näkyvä pysäytyspainike <ul style="list-style-type: none"> – Valitse, tuleeko pysäytyspainikkeen olla näkyvissä näytönsäästäjässä vai ei. • IWS:n ylikuormitussuoja <ul style="list-style-type: none"> – Valitse, tuleeko ylikuormitussuojan olla aktiivinen vai ei. • IWS:n alikuormitussuoja <ul style="list-style-type: none"> – Valitse, tuleeko alikuormitussuojan olla aktiivinen vai ei. • Äänimerkin aikakatkaistu <ul style="list-style-type: none"> – Aseta, miten pitkään äänimerkin tulee kuulua tauolla ja ohjelman päättyessä. • Näytä aika <ul style="list-style-type: none"> – Valitse, tuleeko ohjelman arvioitun keston ja jäljellä olevan ajan olla näkyvissä. Ohjelman laskettu kesto näkyy ennen ohjelman käynnistämistä, jäljellä oleva aika vähenee laskurissa ja muuttuu ohjelman käynnin aikana. • Toistuva käynnistys <ul style="list-style-type: none"> – Tätä toimintoa käytetään vain testitarkoituksiin.
	<p>Tulovesi</p> <p>Arvioitu lämpötila: Tätä arvoa käytetään ohjelman keston laskentaan lämmitettävissä koneissa. Mikäli tulolämpötila on paljon alhaisempi tai korkeampi, arvoa säättämällä saadaan tarkempi laskettu ohjelman kesto-aika.</p> <p>Rummun täytön virtausmäärä: Tätä arvoa käytetään ohjelman keston laskentaan. Jos veden lämpötila on alhainen, arvoa on mahdollisesti säädettävä, jotta veden täyttöaika voidaan laskea tarkemmin.</p> <p>Nopean täytön lämpötilaraja: Jos täyttövaiheen lämpötila on tätä arvoa alhaisempi ja korkeampi kuin 0°C/32°F, sekä kylmää kuumavesiventtiili avautuvat samanaikaisesti.</p>
	<p>Asiakkaat</p> <p>Tässä on mahdollista tehdä henkilökohtainen asiakasluettelo.</p>
	<p>Hinnanohjelmointi</p> <p>Tässä valikossa asetetaan kaikki hinnanhjelmointia koskevat parametrit.</p> <ul style="list-style-type: none"> • Kolikon arvo (yhden kolikkoimpulssin arvo). • Kunkin ohjelman hinnat. • Lisävalintojen hinnat. • Ilmainen ohjelman käynnistys (mahdollistaa ohjelman käynnistämisen maksamatta). • Kertaluontoinen ohjelman alku (tätä ohjelmaa voidaan käyttää kerran maksamatta).
	<p>Power balance</p> <p>Koneessa on kehitetty järjestelmä, joka takaa mahdollisimman suuren veden poiston, vaikka rummun kuorma olisi epätasainen ja epätasapainossa. Järjestelmä säättää rummun pyörintänopeutta koko linkousajan epätasapainon ja tärinän välttämiseksi säilyttäen kuitenkin suuren G-voiman ja vedenpoiston. Samaa järjestelmää voidaan tarvittaessa käyttää jo alhaisen tärinän vähentämiseen.</p>
	<p>Kustannuslaskenta</p> <p>Valitse tilan syöttöjännite (sitä tarvitaan oikeaa energian laskentaa varten). Anna tilan energian ja veden hinnat oikeaa kustannuslaskentaa varten.</p> <p>Jos tarpeen silloin kun vedenpaine on alhaisempi kuin on määritelty asennusoppaassa, säädä venttiilin virtausnopeuksia, jotta vedenkulutuksen laskennasta tulee tarkempi.</p>
	<p>Pesuainelokero</p> <p>Huuhteluajoja täytyy ehkä säätää paikallisten olosuhteiden mukaan (veden paine, käytetyn pesuaineen tyyppi jne.). Lapolla varustetun osaston huuhteluserjalla täytyy olla tarpeeksi pitkä huuhtelu-aika tyhjentämisen aloittamiseksi ja sen jälkeen tarpeeksi pitkä tauko koko osaston tyhjentämistä varten. On suositeltavaa toistaa huuhtelu, jotta varmistetaan, että osastoon ei jää kemikaalien jäänteitä.</p>
	<p>Painon kalibrointi</p> <p>Jos näytössä näkyvä arvo poikkeaa todellisesta, saattaa olla tarpeen suorittaa nollakalibrointi. Seuraa näytön ohjeita.</p>
	<p>Happy hour -alennusjakso</p> <p>Tässä voidaan asettaa alennuksia (prosentteissa tai kiinteä summa) arkipäiville ja vuorokaudenajoille.</p>

Maksu- ja varausjärjestelmät

Maksu- ja varausjärjestelmien kanssa voidaan olla vuorovaikutuksessa eri tavoin.

Jotkin maksu- tai varausjärjestelmät toimivat sarjakommunikointiprotokollien avulla, toiset järjestelmät digitaalisten lähtöjen ja digitaalisten tulojen avulla.

Seuraavat periaatteet pätevät järjestelmiin, jotka käyttävät digitaalisia signaaleja:

- Pesukoneen sisään asennettu maksujärjestelmä (kolikkovalitsin tai kortinlukija) tulee kytkeä ohjeiden mukaisesti sisäiseen kolikkotuloon, joka seuraa maksujärjestelmää.
- Erillinen maksujärjestelmä tulee kytkeä takaosan sähkökaappiin sijoitettuun I/O-yksikköön (katso asennusopasta). Erillinen järjestelmä voidaan kytkeä joko kolikkotuloon tai käynnistyksen aktivointituloon.

Jos maksujärjestelmä kytketään kolikkotuloon, jokaisen kolikkoimpulssin arvo ja jokaisen ohjelman käynnistämishinta on asetettava alavalikosta "Hinnanohjelmointi".

Jos maksu- tai varausjärjestelmä kytketään ulkoiseen käynnistyksen aktivointituloon, kolikon arvoa ja hintoja ei pidä asettaa.

Valitse, tuleeko "External enable start" (käynnistystoiminnon esto) -asetusta käyttää varauksen tai maksun yhteydessä.

Kemikaaleille voidaan asettaa lisähintoja pumppuvalikosta.









5.1.5 Huoltopalvelu

Tätä valikkoa käytetään pääasiassa vianmääritykseen ja toimintatesteihin.

- Lähdöt voidaan kytkeä toimintaan/pois toiminnasta ja myös tulojen tila voidaan tarkistaa.
- Rummun moottori voidaan määrätä toimimaan halutulla nopeudella ja haluttuun suuntaan.
- Jotkut testit voidaan tehdä vain jos määrytyt olosuhteet täyttyvät.
 - Rummussa täytyy olla riittävästi vettä vastusten peittymiseksi, jotta lämmitys voidaan käynnistää.
 - Moottorin käynnistymiseksi luukun tulee olla lukittu.
 - Muut lähdöt, kuten vesiventtiilit, voidaan kytkeä päälle kun luukku ei ole lukittu, mutta käytöt eivät saa virtaa ennen kuin luukku on lukittu. Sähkökaaviosta löytyy lisätietoja.
- On olemassa kaksi vikalokia/laskuria:
 - Vikalokit: Näyttävät 20 viimeistä vikaa.
 - Vikalaskurit: Näyttävät montako kertaa jokainen vika on esiintynyt.
- Maksettujen kolikoiden nollaus
Tällä komennolla nollataan maksetut, käyttämättömät kolikot, jotka näkyvät näytön vasemmassa yläkulmassa.

5.1.6 Siirto

Tätä valikkoa käytetään ohjelmien ja asetusten siirtämiseen/kopioimiseen koneesta ja koneeseen USB-muistin avulla. Seuraa näytön ohjeita.

	<p>Lataa valitun jakson tilastoraportti.</p>
	<p>Siirrä pesuohjelmia USB-muistitikulle tai -tikulta vetämällä ja pudottamalla.</p>
	<p>Lataa pesuohjelman kuvat USB-muistitikulta. Kuvien on oltava png-muodossa ja kooltaan 165 x 116 pikseliä. Valitse ne, jotka haluat ladata laitteeseen.</p>
 	<p>Lataa (kopioi) USB-muistitikulta tai -tikulle asetuksia tai parametreja. Kuva voi olla yksi esimerkeistä.</p>
	<p>Lataa kemikaalien kuvat USB-muistitikulta. Kuvien on oltava png-muodossa ja kooltaan 130 x 116 pikseliä. Valitse ne, jotka haluat ladata laitteeseen.</p>
 	<p>Lataa USB-muistitikulta kuva, joka voidaan näyttää tervetuloikkunana. Kuvan on oltava png-muodossa ja kooltaan 800 x 480 pikseliä. Valitse se, jonka haluat ladata laitteeseen. Kuva voi olla yksi esimerkeistä.</p>

6 Huolto

6.1 Yleistä

Seuraavien huoltotoimenpiteiden säännöllinen suorittaminen on koneen omistajan tai pesulan hoitajan vastuulla.

Huom!

Huollon laiminlyöminen voi heikentää koneen suorituskykyä ja vahingoittaa komponentteja.

6.2 Aika huoltaa -ilmoitus

Kun näytössä näkyy viesti AIKA HUOLTAA — ota yhteyttä koneen omistajaan/pesulan johtajaan huollon suorittamiseksi (mahdollinen puhelinnumero ja/tai merkintä näkyvät myös).

Konetta voidaan käyttää huoltoon saakka. Ilmoitus näkyy kuitenkin säännöllisin väliajoin, kunnes huolto on suoritettu.

Viesti katoaa noin 30 sekunnin kuluttua. Ikkuna voidaan myös sulkea manuaalisesti.

6.3 Päivittäin

Tarkista, että luukku on lukossa ohjelman aikana. Valmista, ettei luukkua voi avata ennen ohjelman päättymistä.

Jos luukku voidaan avata ennen ohjelman päättymistä, konetta ei voi käyttää ennen kuin korjaukset on tehty.

Tarkista, että luukku ei vuoda.

Puhdista luukku, luukun lasi, luukun tiiviste ja muut ulkoiset osat.

Huom!

Älä käytä koneen maalatuille pinnoille kiillottavia puhdistusaineita puhdistamisen aikana.

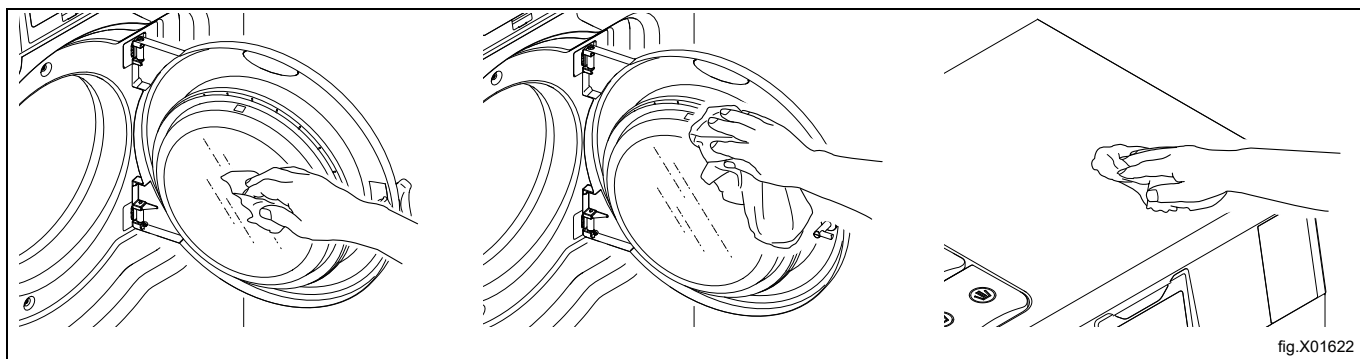

6.4 Pesuainesäiliö

Koneen tyypistä riippuen pesuainesäiliö sijaitsee koneen päällä tai edessä.

Pesuainesäiliö koneen päällä

Puhdista pesuainesäiliö säännöllisesti, jottei se tukkeudu pesuainejäämistä. Puhdista se lämpimällä vedellä ja esimerkiksi pienellä harjalla.

Vedä lappoputket (A) varovasti ulos ja muista puhdistaa myös niiden ympärillä oleva alue. Aseta lappoputket takaisin toimenpiteen suorittamisen jälkeen ja täytä sitten hieman vettä kumpaankin lokeroon (A) lokeroitten huuhtelemiseksi.

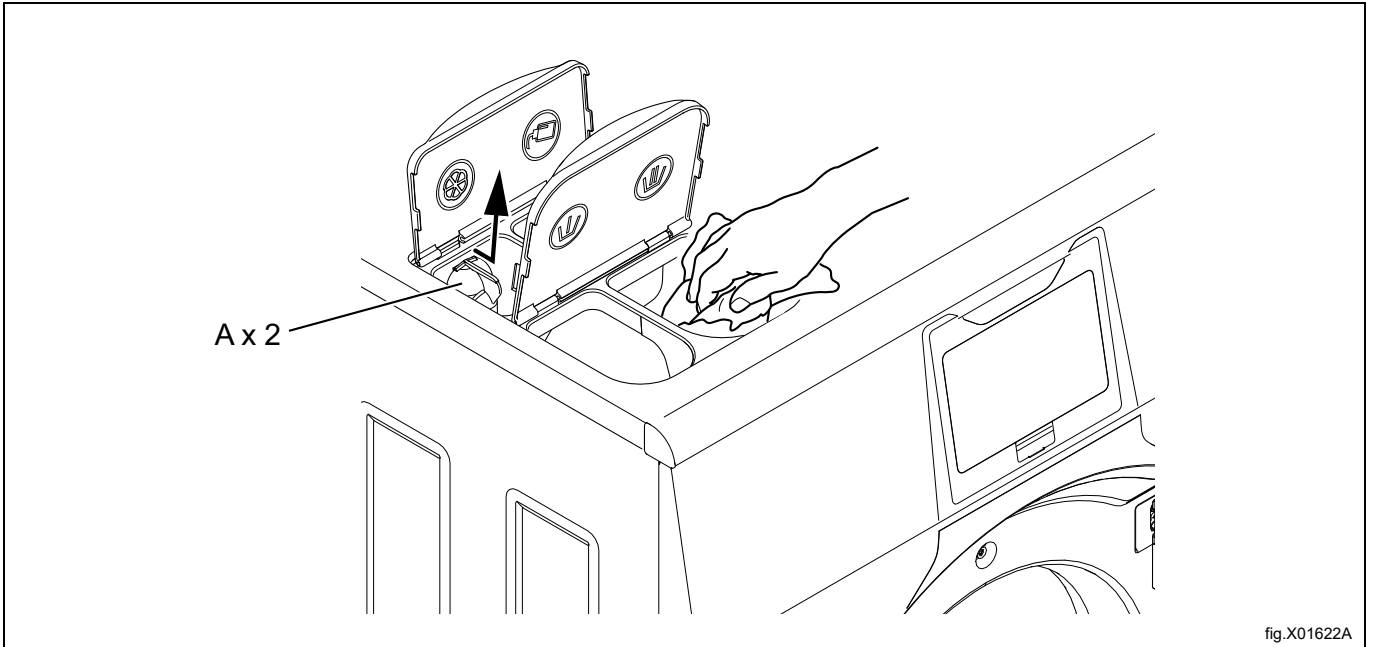

Pesuainesäiliö koneen edessä

Avaa pesuainesäiliö painamalla.

Säiliön eri osien puhdistamiseksi ne on poistettava säiliöstä.

Vapauta pääosasto molemmilla puolilla olevista turvakiinnikkeistä ja ota se säiliöstä.

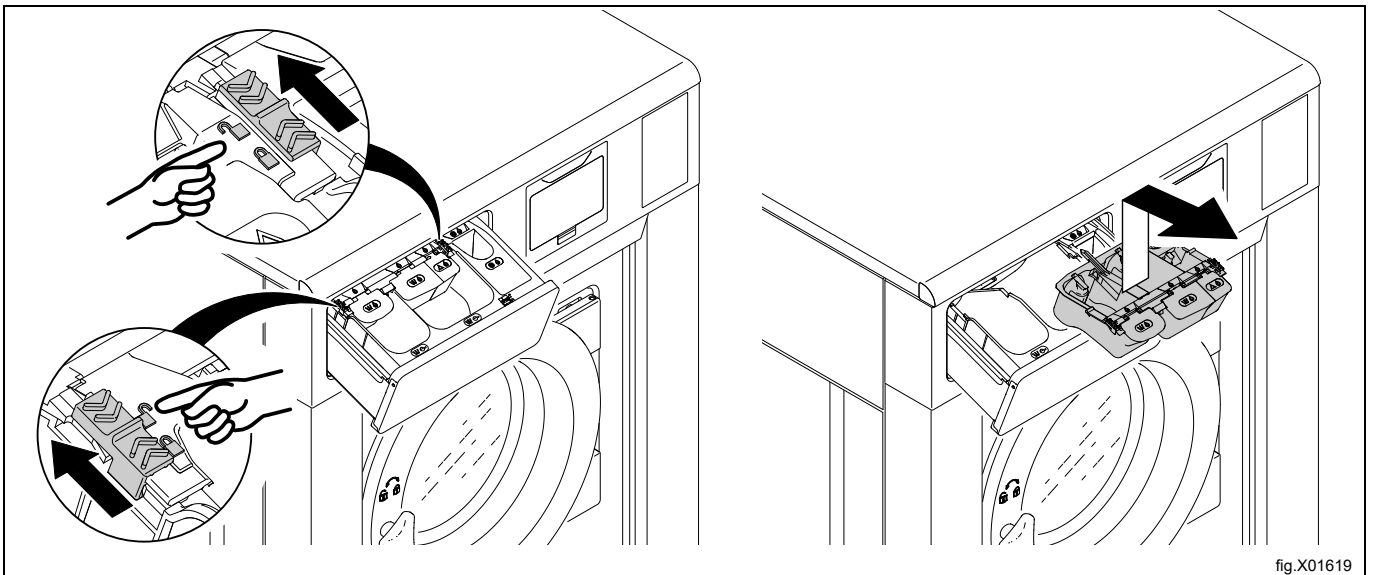

Vapauta huuhteluosasto turvakiinnikkeestä ja ota se säiliöstä.

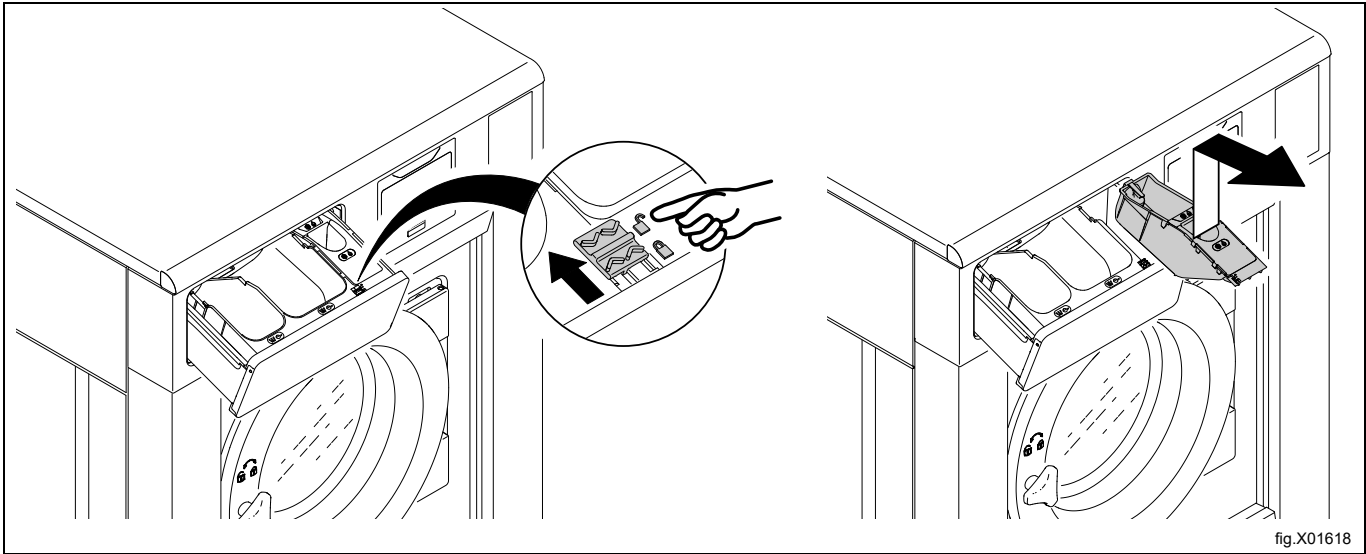

fig.X01618

Poista huuhteluosaston lapot ja kansi.
Puhdista kaikki osat lämpimällä vedellä ja esimerkiksi pienellä harjalla.

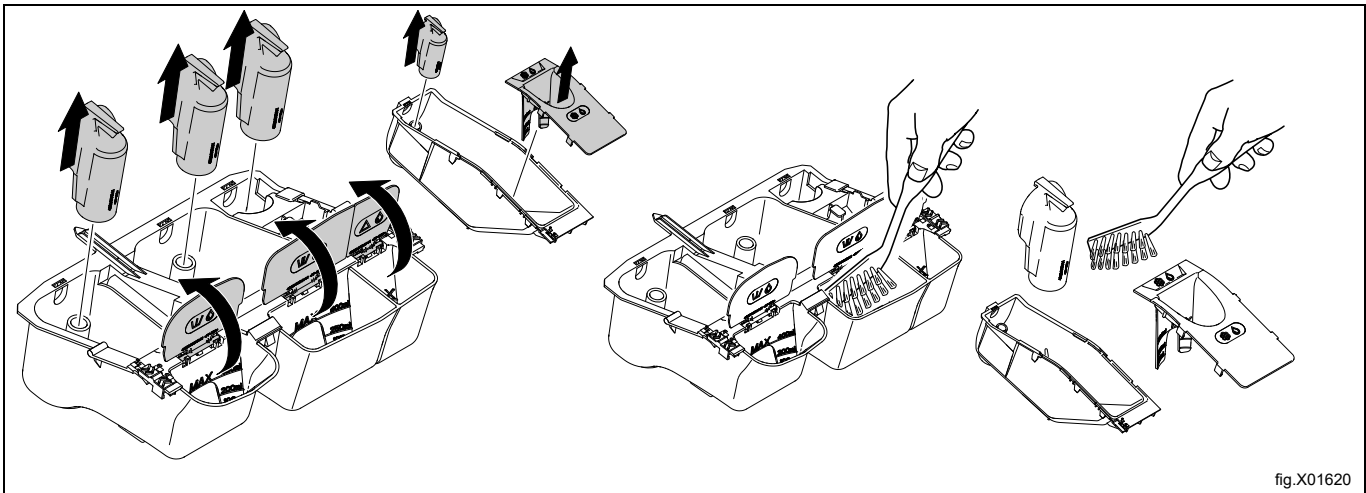

fig.X01620

Puhdista pesuainesäiliö ja sen yläpuolella oleva alue esimerkiksi kostealla liinalla.

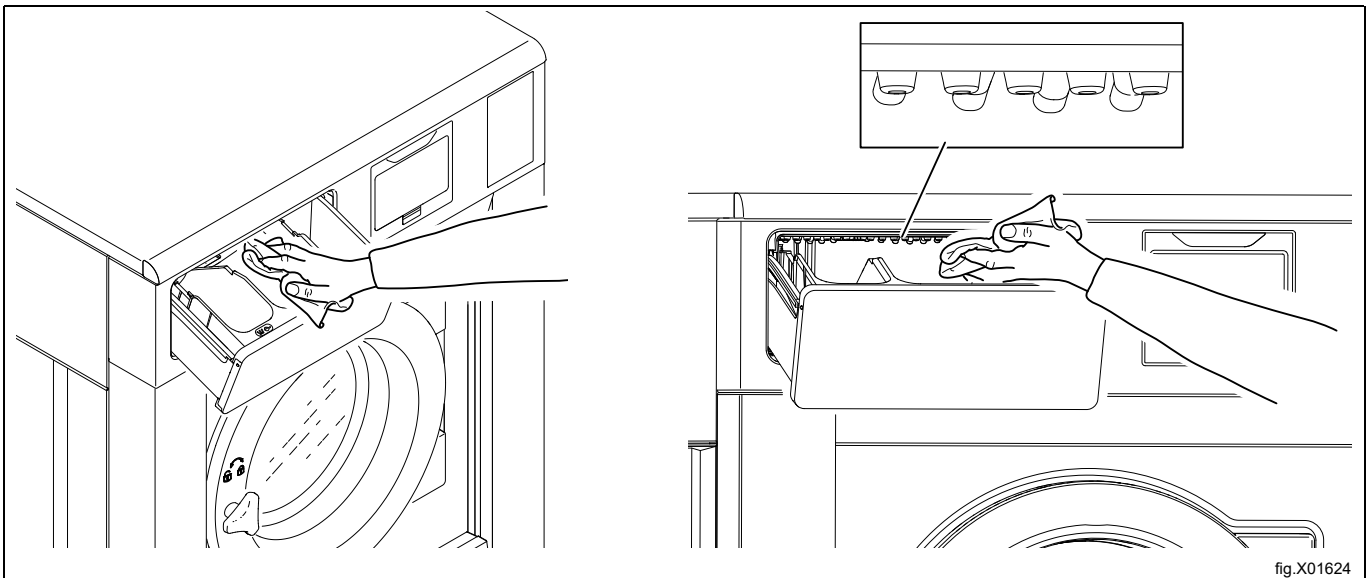

fig.X01624

Kokoa kaikki osat ja aseta osastot säiliöön. Varmista lopuksi, että osastot on lukittu.

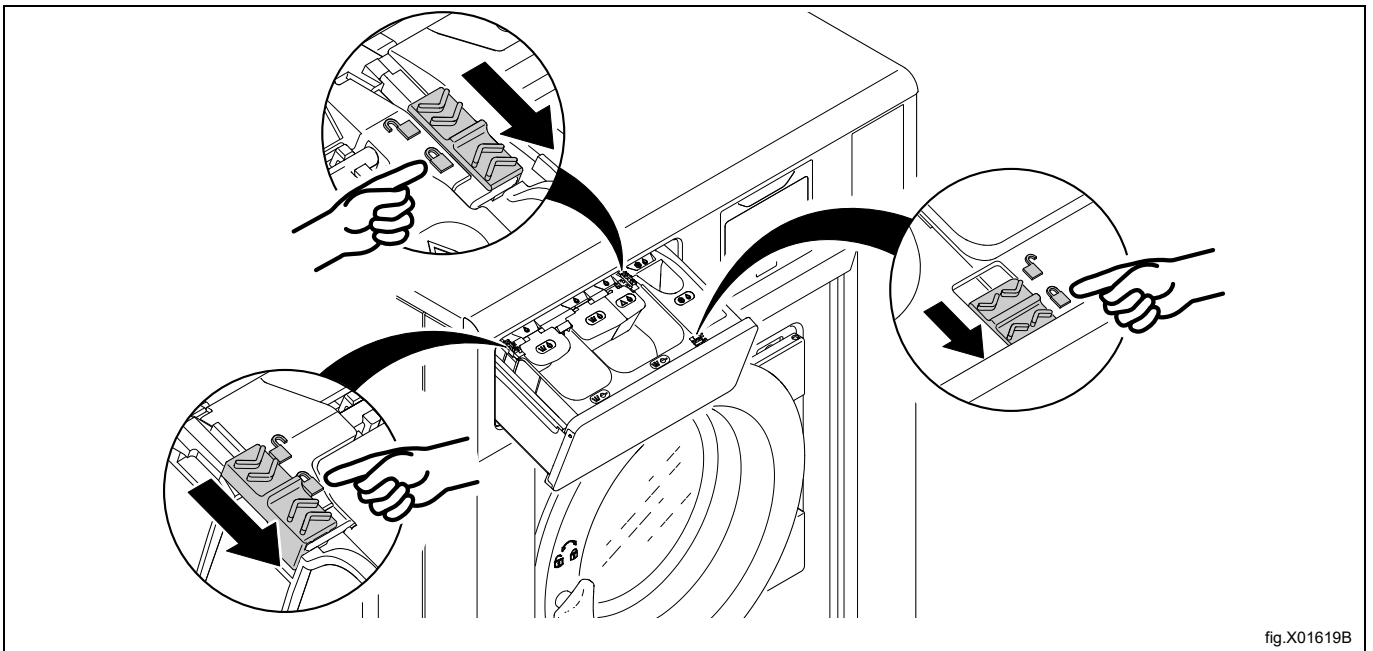

fig.X01619B

6.4.1 Kalkinpoisto

Kun kalkinpoistoa tarvitaan:

Käytä erityistä koneen puhdistusohjelmaa. Jos ohjelma ei ole käytettävissä, käytä asetusvalikkoa ohjelman lisäämiseksi ohjelmien valintasivulle.

Voit käyttää kalkinpoistoon myös korkean lämpötilan pesuohjelmaa, 95°C. Lisää kalkinpoistoainetta, esimerkiksi sitruunahappoa.

6.5 Tyhjennys

Tarkista säännöllisesti tyhjennysliitännät, putken liitokset jne., ja poista kertyneet nuket ja pölyt. Puhdista esimerkiksi pienellä harjalla. Varmista, että liitännät on kiristetty kunnolla, kun asennat sitä takaisin.

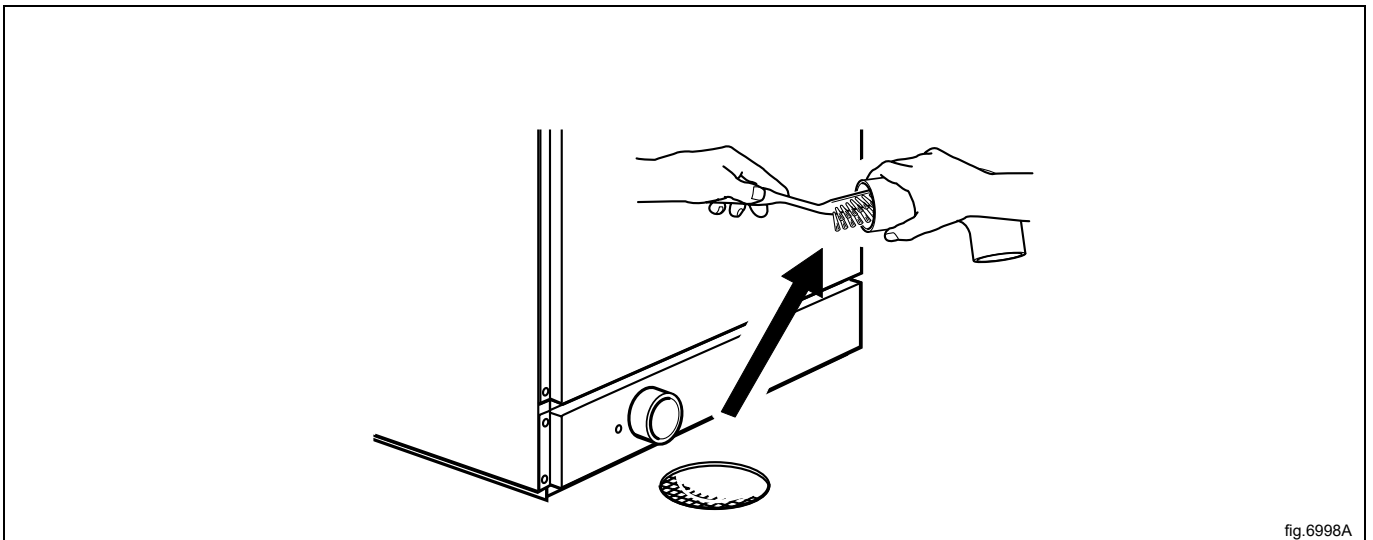

fig.6998A

Huom!

Ota kerran vuodessa yhteys pätevään henkilökuntaan sisäisen poiston ja letkujen huoltoa varten.

6.6 Vedentulo

Tarkista vedentulon suodatin säännöllisesti. Puhdista tarvittaessa.

Irrota letku vedentulosta ja vedä suodatin (A) ulos.

Varmista, että suodatin on paikallaan ja liitännät on kiristetty kunnolla, kun asennat sitä takaisin.

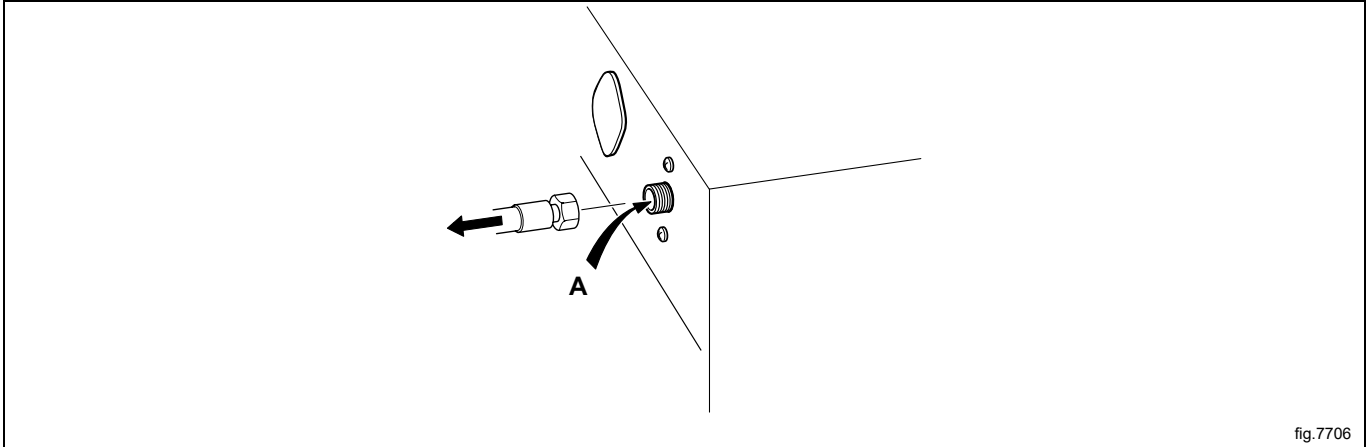

fig.7706

6.7 Moppiosien puhdistaminen

(Koskee vain moppikoneita.)

Tarkasta moppiosat säännöllisesti ja puhdista tarvittaessa.

Sisärummussa on koneen koosta riippuen yksi tai kaksi sisäkantta, joiden takana sijaitsevat lämmitysvastukset. Etukansi sijaitsee suoraan tyhjennysputkiston yläpuolella, toinen sijaitsee vastusten suojalevyn edessä. Sisäkannen irrottamiseen tarvitaan kaksi pientä ruuvimeisseliä.

Paina ruuvimeisselillä sisäkannen pyöreän aukon suojalevy alas.

Aseta toinen ruuvimeisseli sisäkannen soikeaan reikään ja läpi suojalevyn pyöreän aukon.

Työnnä suojalevyä kohti ruuvimeisseliä joka painaa suojalevyä alaspäin.

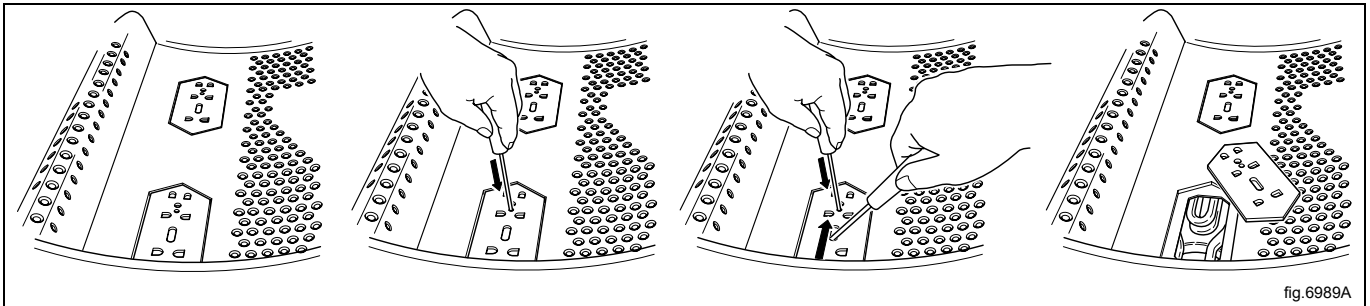

fig.6989A

Irrota vastus/vastukset ja puhdista ne. Jos vastukset ovat hyvin likaisia, ne kannattaa ehkä irrottaa ne rummusta puhdistusta varten.

Sisäkannet asetetaan takaisin paikoilleen käänteisessä järjestyksessä sillä erolla, ettei suojalevyä tarvitse painaa alaspäin - riittää kun työntät sen paikoilleen. Kun kuulet naksahavan äänen, suojalevy on paikoillaan.

6.8 Huoltotoimet, jotka saa suorittaa ainoastaan valtuutettu asentaja.

Ota yhteyttä valtuutettuun huoltoon seuraavien huoltotoimenpiteiden suorittamiseksi:

Kerran vuodessa:

- Tarkista kone pesujakson aikana, näin varmistetaan, ettei vuotoja ilmene.
- Puhdista sisäinen poisto ja letkut.
- Tarkista luukku ja luukun saranat.

Kysy alkuperäisiä varaosia paikalliselta valtuutetulta jälleenmyyjältä.

7 Tietoja hävittämisestä

7.1 Laitteen hävittäminen käyttöön päättyessä

Ennen koneen lopullista käytöstäpoistoa on suositeltavaa tarkistaa sen kunto huolellisesti ja arvioida, onko rakenteessa kohtia, joihin voi jätehuollon käsittelyn aikana tulla rakennevaurioita tai muita vikoja.

Koneen osat täytyy lajitella hävittämistä varten niiden ominaisuuksien mukaan (esim. metallit, öljyt, rasvat, muovi, kumi jne.).

Eri maiden lainsäädäntö vaihtelee laitteen käytöstäpoistoa koskevissa asioissa. Tämän vuoksi neuvomme noudattamaan sen maan lakeja ja määräyksiä, jossa käytöstäpoisto tapahtuu.

Yleissääntönä laite on toimitettava erikoistuneeseen keräys-/romutuskeskukseen.

Pura kone jakaen osat niiden kemiallisten ominaisuuksien mukaan. Muista, että kompressori sisältää kierrätettävää voiteluöljyä ja kylmäainetta ja että jäähdyttimen ja lämpöpumpun osat ovat yhdyskuntajätteisiin verrattavia erikoisjätteitä.

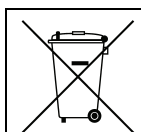

Tuotteessa oleva merkki osoittaa, että sitä ei saa käsitellä kotitalousjätteenä vaan se täytyy hävittää asianmukaisella tavalla ympäristö- ja terveyshaittojen välttämiseksi. Lisätietoja tuotteen kierrättämisestä saat ottamalla yhteyttä paikalliseen jälleenmyyjään tai edustajaan, huoltopalveluun tai paikallisiin jätehuoltoviranomaisiin.



Huom!

Kun kone poistetaan käytöstä lopullisesti, kaikki merkinnät, tämä käsikirja ja muut laitetta koskevat asiakirjat on tuhottava.

7.2 Pakkauksen hävittäminen

Pakkausmateriaalit tulee hävittää laitteen käyttömaassa voimassa olevien määräysten mukaisesti. Kaikki pakkausmateriaalit ovat ympäristöystävällisiä.

Ne voidaan säilyttää turvallisesti, kierrättää tai polttaa asianmukaisessa jätteidenpolttolaitoksessa. Kierrätettävät muoviosat on merkitty alla olevien esimerkkien mukaisesti.

	Polyeteeni: <ul style="list-style-type: none"> • Ulkopakkaus • Ohjepussi
	Polypropeeni: <ul style="list-style-type: none"> • Hihnat
	Polystyreenivaaho: <ul style="list-style-type: none"> • Kulmasuojukset



Electrolux Professional AB
341 80 Ljungby, Sweden
www.electroluxprofessional.com